

Panasonic®

Инструкция за употреба

Конферентна записваща система
с микрофон-говорител

Модел: **KX-TS730EX**

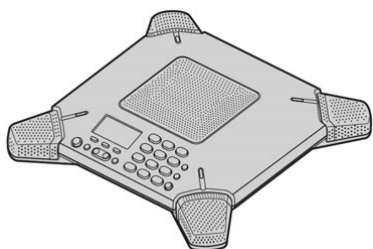

Този апарат е съвместим с функциите “Идентификация на повикването” и “SMS”. За да използвате тези функции, трябва да се абонирате за съответните услуги в телефонната компания.

Преди да използвате този апарат, моля, прочетете внимателно инструкцията за употреба. Запазете я за бъдещи справки.

ВЪВЕДЕНИЕ

Благодарим Ви, че избрахте тази конферентна записваща система с микрофон-говорител Panasonic.

Препоръчваме ви да запазите копие от следната информация и фактурата за покупката за бъдещи справки. Попълнете данните по-долу:

Сериен No. (намира се отдолу на апарата)	Дата на покупката:
Име и адрес на дилъра:	
Прикрепете вашата фактура тук.	

СТАНДАРТНИ ПРИНАДЛЕЖНОСТИ

1. Променливотоков AC адаптер
PQLV206CEZ

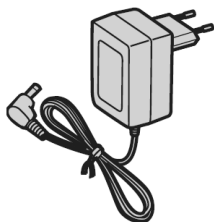

2. Кабел за телефонната линия
PQJA10075Z



3. Интерфейсен кабел
PQJA10170Z

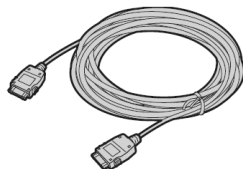

4. Интерфейсна кутия
PQLP10265W

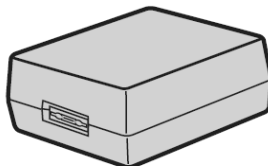

ВАЖНА ИНФОРМАЦИЯ

При употреба на това устройство трябва винаги да спазвате основните мерки за безопасност, за да намалите опасността от пожар, електрически удар или нараняване.

1. Прочетете и добре осмислете всички инструкции.
2. Следвайте стриктно предупрежденията и инструкциите, означени на устройството.
3. Преди почистване изключете устройството от захранващия контакт. Не използвайте течности или аерозолни почистващи вещества. Използвайте влажна и чиста кърпа за почистване.
4. Не използвайте това устройство близо до вода, например близо до вана, купа за измиване, кухненска мивка и др.
5. Поставете устройството на равна и стабилна повърхност. Ако устройството падне от високо, може да настъпи сериозна повреда или нараняване.
6. Не покривайте слотовете и отворите на устройството. Те са предвидени за вентилация и защита срещу пренагряване. Никога не поставяйте устройството близо до радиатори, или на място, където не е осигурена правилна вентилация.
7. Използвайте само източник за захранване според означенията върху устройството. Ако не сте сигурни за вида на захранването във вашия дом, се консултирайте с вашия дилър или с локалната си ел. компания.
8. Не разполагайте обекти върху захранващия проводник. Инсталирайте устройството, където никой не може да стъпва отгоре или да се препъне от кабела.
9. Не претоварвайте захранващите контакти и разширенията (разклонителите). Това може да причини пожар или електрически удар.
10. Никога не поставяйте каквито и да е обекти в слотовете на устройството. Това може да причини пожар или електрически удар. Не разливайте течности върху устройството.
11. За да намалите риска от електрически удар, не разглобявайте това устройство. Занесете устройството в оторизиран сервизен център, когато се налага да се извърши ремонт. Отварянето или отстраняването на капака може да ви изложи на опасни напрежения или други рискове. Неправилното сглобяване може да причини електрически удар, когато устройството е използвано дълго време без изключване.
12. Изключете това устройство от захранването и го отнесете на поправка в оторизиран сервизен център, когато забележите следните показания:
 - A. Когато захранващия проводник е повреден или изгорен.
 - B. Ако е проникнала течност в устройството.
 - C. Ако устройството е било изложено на дъжд или вода.
 - D. Ако устройството не работи нормално, когато следват инструкциите. Регулирайте само контролните бутони, обяснени в инструкциите. Неправилно регулиране може да причини

дълъг и проблемен ремонт в оторизиран сервизен център.

Е. Ако устройството е било изпуснато или физически повредено.

Ф. Ако устройството показва особена и непредвидена промяна при работата си.

13. По време на гръмотевични бури, избягвайте употребата на телефони с изключение на безжичните видове. Има риск от електрически удар от светкавици.

14. Не използвайте това устройство, за да съобщите за изтичане на газ, когато изтичането е в близост.

ЗАПАЗЕТЕ ТЕЗИ ИНСТРУКЦИИ!

ВНИМАНИЕ: Инсталация

- Никога не инсталирайте и не свързвайте кабела за телефонната линия по време на гръмотевична буря.
- Никога не инсталирайте телефонни конектори на влажни и мокри места, освен ако конектора не е специално конструиран за условия на влага
- Никога не докосвайте неизолирани телефонни проводници или терминали, освен ако телефонната линия е разкачена от мрежата.
- Внимавайте, когато инсталирате или модифицирате телефонните линии.
- Не докосвайте щепсела в мокри ръце.
- Променливотоковият АС адаптер се използва като основно устройство за изключване. Уверете се, че променливотоковия АС контакт е инсталиран близо до устройството и може да бъде лесно достигнат.

ПРЕДУПРЕЖДЕНИЕ!

- За да предотвратите риск от пожар или електрически удар, не излагайте устройството на дъжд или друг вид влага.
- Изключете това устройство от контакта, ако се е появил дим, необикновена миризма или особен шум. Тези условия могат да причинят пожар или електрически удар. Уверете се, че димът е спрял и се свържете с оторизиран сервизен център за проверка и ремонт на устройството.

Информация за правилното изхвърляне и грижа за използваните консумативи и електрически и електронни устройства (за частни потребители)**- Ако видите този символ -**

Този символ, поставен върху продукта и/или придружаващи го документи означава, че използваните електрически и електронни продукти не трябва да бъдат смесвани с обикновените домакински боклуци и отпадъци.

За правилната обработка на отпадъците, преработката и рециклирането им, моля отнесете тези продукти до предназначения за тази цел места за събиране, където те ще бъдат приети безплатно.

Правилното изхвърляне и грижа за този продукт след експлоатацията му ще помогне да бъдат спестени ценни ресурси и да се предотвратят потенциални негативни ефекти за човешкото здраве и околната среда, които в противен случай ще нараснат при неправилно организиране на събирането на отпадъци. Моля, свържете се с вашия местен оторизиран дилър за повече подробности относно най-близкото място за събиране на отпадъци от този вид.

В съответствие с националното законодателство е възможно да има предвидени глоби и наказания при нарушения на тези правила.

За бизнес потребители в Европейския съюз

Ако желаете да изхвърлите този продукт, моля свържете се с местните оторизирани центрове или дилъри и попитайте за правилния начин да изхвърлите продукта.

Информация за правилното изхвърляне и грижа за използваните консумативи и електрически и електронни устройства в страните извън Европейския съюз.

Този символ е валиден само в страните от Европейския съюз. Ако желаете да изхвърлите този продукт, моля свържете се с местните оторизирани центрове или дилъри и попитайте за правилния начин да изхвърлите продукта.



ЗА НАЙ-ВИСОКО КАЧЕСТВО

Околна среда

- Дръжте устройството далече от електрически шум, генериран от устройства, от рода на флуоресцентна лампа или мотори.
- Устройството трябва да бъде пазено от дим, прах, висока температура и вибрации.
- Устройството не трябва да бъде излагано на директна слънчева светлина
- Не поставяйте тежки обекти върху устройството.
- Когато оставите устройството неупотребявано за дълъг период от време, тогава го изключете от захранващия щепсел.
- Устройството трябва да се пази далеч от нагряващи източници от рода на нагреватели, радиатори, кухненски печки, и др. То не трябва да бъде поставяно в помещения, в които температурата е по-ниска от 5 °С или по-голяма от 40 °С. Влажни мазета също трябва да бъдат избягвани.

Поддръжка

- Избършете външната повърхност на устройството с мека кърпа. Не използвайте бензин, разтворител или какъвто и да е абразивен прах.

Работа

- В началото на едно обаждане, двамата участници трябва да говорят по ред. Това дава възможност на устройството да се адаптира към средата така, че двамата участника да могат да говорят ефективно.
- Не премествайте устройството, докато работи.
- По време на обажданията дръжте ръцете си далеч от устройството.
- Дръжте далеч от устройството папки, чаши кафе, кани за кафе, и др.
- Използвайте устройството в тихо помещение.
- Това устройство е конструирано да бъде използвано в помещение, което не е по-голямо от 35.3 кв. м. площ.

СВЪРЗАВАНЕ

Забележки:

- Използвайте само предоставения Panasonic AC адаптер PQLV206E (9 V/750 mA) или PQLV206CE (9 V/750 mA) за правилна работа с устройството. В случай на прекъсване на захранването, този продукт няма да работи.
- Променливотоковият AC адаптер трябва да остане включен през цялото време (нормално е за адаптера, за да се затопли по време на употреба)
- Променливотоковият AC адаптер трябва да е свързан към вертикално ориентиран AC контакт, който може да е и на пода. Не свързвайте AC адаптера към контакт, свързан на тавана, понеже теглото на адаптера може да причини изключване на щепсела.
- Никога не инсталирайте апарата по време на гръмотевична буря.

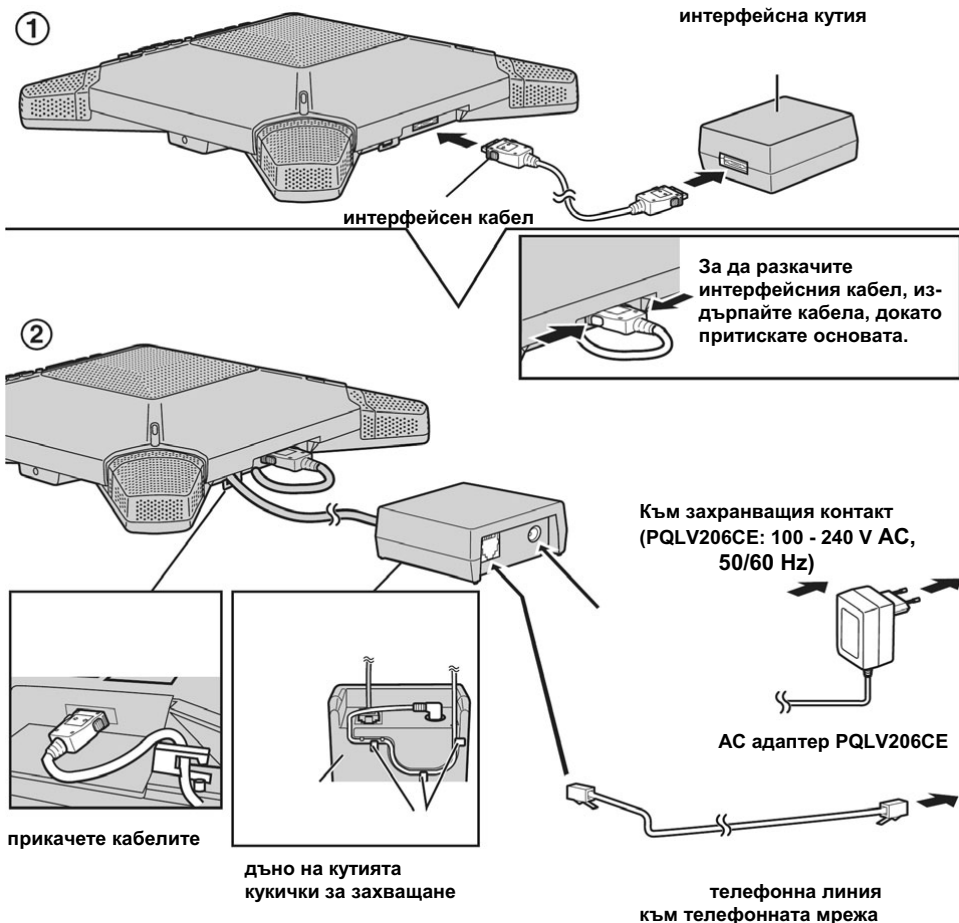

Ако се абонираате към DSL услуга:

● Моля прикрепете филтър за шум (свържете се с вашия DSL доставчик) към телефонната линия между интерфейсната кутия и телефонната мрежа, ако се случи следното:

– чува се шум по време на разговора.

– функциите, свързани с услугата Caller ID (идентификация на повикването) не работят коректно.

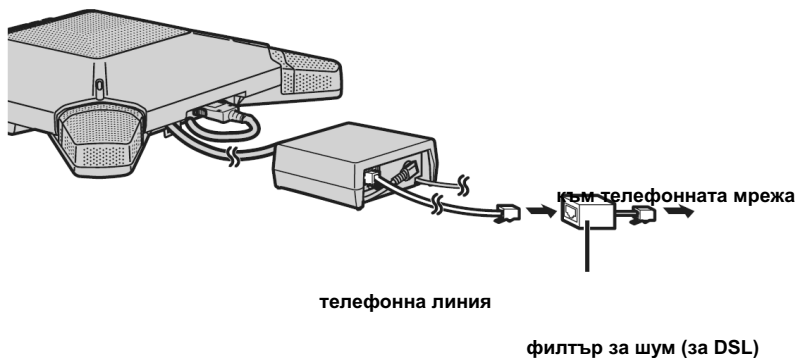

СЪСТАВНИ ЕЛЕМЕНТИ И КОНТРОЛНИ БУТОНИ

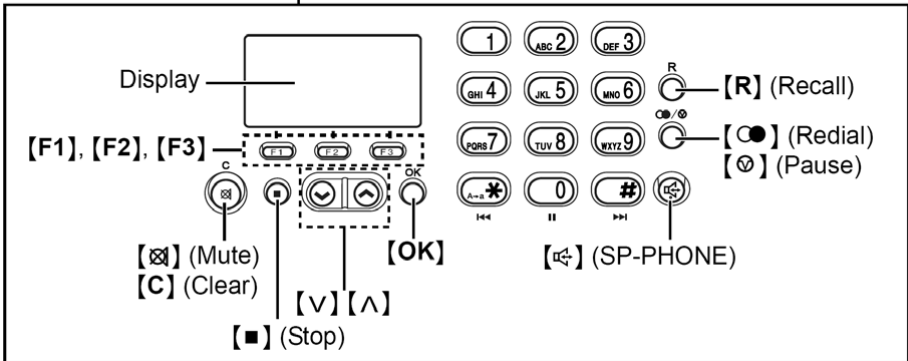
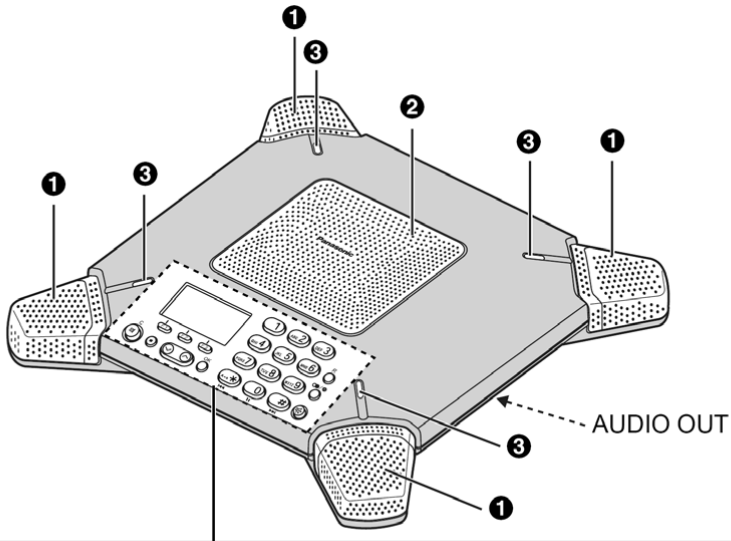

- 1. Микрофон
- 2. Говорител
- 3. Индикатор за употреба

AUDIO OUT – Аудио изход

Display – Дисплей

Mute – Изключване на микрофона

Clear – Изчистване

Stop – Стоп

SP-PHONE – Микрофон-говорител

Redial – Повторно набиране

Pause - Пауза

Използване на бутоните [▼] и [▲]

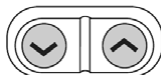

- Бутоните работят като регулатор на силата на звука на говорителите.
- Натискането на бутоните ще ви позволи да скролирате през менюта на функциите.
- Натискането на бутоните ще ви позволи да въведете списъка на участниците.

Функционални бутони ([F1], [F2], [F3])

С натискане на функционален бутон можете да изберете функцията, означена над него.

- Показаните функции варират в зависимост от това, как ще използвате устройството.
- Когато една функция не се появи или се появи индикатор  над бутона за съответната функция, тогава бутонът за тази функция не работи.

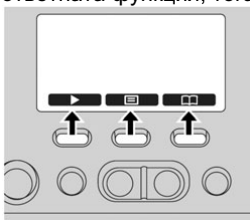

- В тези инструкции означенията на функционалните бутони са написани в скоби по същия начин, както са означени върху устройството.

Пример:

Бутони на устройството: , , и др.

Функционални бутони: , , , и др.







НАСТРОЙВАНЕ НА УСТРОЙСТВОТО ПРЕДИ РАБОТА



Настройване на режима на избиране

Ако не можете да набирате, променете тези настройки в зависимост от типа на вашата телефонна линия.

“Tone” (по подразбиране): за тонално избиране.

“Pulse”: за импулсно набирание.

1. Натиснете , ([F2] бутон), после натиснете , [1], [2], [0].
2. Натиснете  (Pulse) или  (Tone).
3. Натиснете , после натиснете .

За да наберете последния набран номер: 1. Натиснете . 2. Натиснете .

За да реализирате обаждане чрез списъка за повторно набиране

Последните 10 телефонни номера се записват в списък за повторно набиране.



1. Натиснете .

- На дисплея ще се покаже последният набран номер.



2. Натиснете  или  последователно, за да се покаже желания номер.

ИЛИ

Натиснете  последователно за да се покаже желания номер.

- За да изтриете показаното, натиснете   (бутон).

- За да излезете от списъка, натиснете .



3. За набиране, натиснете  или  (бутон .

Бутон PAUSE (за потребители на учрежденски централи и международно избиране)

Понякога е необходима пауза, когато се обаждате чрез PBX или с услуга на дълго разстояние. Например, ако имате нужда да наберете "9" за достъп до външния линия при чужденска централа:

1. Натиснете .

2. Натиснете , после наберете телефонния номер.

3. Натиснете  или  (бутон .

Забележка:

- За да промените дължината на паузата, направете справка в инструкциите по-долу.

ТЕЛЕФОННИ ОБАЖДАНЯ – ОТГОВОР НА ПОВИКВАНЕ

Когато получавате повикване, индикаторът **IN USE** светва.

1. Натиснете .

2. Когато свършите разговора, натиснете .

Регулиране на силата на звука на звъненето

Възможно е да зададете 4 нива (високо/средно/ниско/изключено). За да промените настройките на силата на звука на звъненето, направете справка по-долу.

ИЛИ

Докато приемате обаждане, натиснете  или  последователно за да изберете желаната сила на звука.

ПОЛЕЗНИ ФУНКЦИИ ПО ВРЕМЕ НА РАЗГОВОР

Бутон MUTE

Можете да изключите микрофона по време на разговора. Така вие ще можете да чувате другия участник, но той няма да може да ви чува. За да изключите микрофона, натиснете **【M】**.

- Ще се появи съобщение “-Muting-” и индикатора **IN USE** ще светне в червено.
- За да се върнете към разговора, натиснете **【M】**.

Бутон Recall (Recall button)

Натискането на **【R】** ще ви даде възможност да използвате специални функции на вашата централа, като прехвърляне на външно обаждаване или достъп до допълнителни телефонни услуги, например изчакващо повикване (Call Waiting).

Забележка:

- За да промените времето за повторение, направете справка по-долу.

За потребители на услугата “Recall” (Call Waiting)

За да използвате функцията Call Waiting (изчакващо повикване), трябва да се абонирате за услугата Call Waiting към вашия доставчик на телефонни услуги. Тази функция ще ви позволи да приемате обаждания по време на текущия разговор, който водите в момента. Ако приемете обаждаване докато сте на телефона, ще чуете сигнал за изчакващо повикване.

Натиснете **【R】**, за да отговорите на второто обаждаване.

- Първото обаждаване се задържа, докато отговаряте на второто обаждаване.
- За да превключите между обажданията, натиснете **【R】**.

Забележка:

- Моля, свържете се с вашата телефонна компания за подробности и за предлагането на тази услуга във вашия район.

Временно тонално набиране (за потребители с импулсно набиране)

Можете временно да включите режим на тонално набиране, когато имате нужда да използвате тонални услуги (например, услуги за отговор, телефонно банкиране и др.).

Натиснете **【*】** (TONE) преди да въведете номера, който искате да наберете, и за който се изисква тонално набиране.

- Режимът на набиране на телефонния номер ще се върне към импулсен, когато затворите.

ТЕЛЕФОНЕН УКАЗАТЕЛ

Функцията телефонен указател дава възможност да реализирате телефонни разговори без да е необходимо да набирате телефонния номер на ръка. Можете да добавите 100 имена и телефонни номера към указателя и да търсите за записи по име.

Добавяне на телефони в указателя

1. Натиснете **[]** **[F3]** (бутон).
 - Дисплеят ще покаже броя на телефоните в указателя.

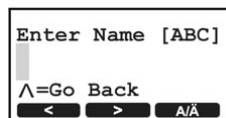

2. Натиснете **[]** **[F1]** (бутон).

3. Въведете името (макс. 16 символа. Вж. "Допустими за въвеждане символи" за подробности).

4. Натиснете **[OK]**.

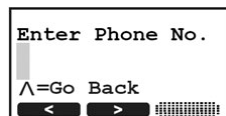

5. Въведете телефонния номер (макс. 32 цифри).

- Ако е необходима пауза по време на набирането, натиснете **[]** където е необходимо.

6. Натиснете **[OK]**.

- За да добавите нов телефон, повторете от стъпка 2.
- Ако искате да промените името и/или номера, вж. по-долу.

7. Натиснете **[]**.

- Когато се покаже съобщение "**▲=Go Back**", тогава можете да се върнете към предишния екран с натискането на **[▲]**.

Допустимо е да въвеждате символи в два режима (азбучни символи и допълнителни символи). За да промените текущия режим на въвеждане на символи, натиснете

[A/Ä] (бутон **[F3]**) на екрана за въвеждане на символи.

- Когато е избран режим на въвеждане с азбучни символи, се показва съобщение "**[ABC]**" на екрана за въвеждане на символи. Когато е избран режим на въвеждане на допълнителни символи, се показва съобщение "**[ÄÄÄ]**".

- За да промените символите между главни и малки, (**A→a**), натиснете **[*]**.

Таблица на азбучните символи		Таблица на допълнителните символи	
[0]	0 Space	[0]	0 Space
[1]	# & ' () * , - . / 1	[1]	# & ' () * , - . / 1
[2]	ABC 2 abc 2	[2]	ABCÀÁÂÃÄÅÆÇ 2 abcàáâãäåæç 2
[3]	DEF 3 def 3	[3]	DEFÈÉÊËËË 3 defèéêëëë 3
[4]	GHI 4 ghi 4	[4]	GHIÌÍÎÏÏÏÏ 4 ghiiíîïïïï 4
[5]	JKL 5 jkl 5	[5]	JKL 5 jkl 5
[6]	MNO 6 mno 6	[6]	MNOÑÒÓÔÕÖø*1 6 mnoñóóôõöø*1 6
[7]	PQRS 7 pqrs 7	[7]	PQRSŞ*1 ß 7 pqrsŞ*1 ß 7
[8]	TUV 8 tuv 8	[8]	TUVÛÜÚÛÜÛ 8 tuvûúúûüü 8
[9]	WXYZ 9 wxyz 9	[9]	WXYZŴ*1 9 wxyzŴ*1 9
[#]	#	[#]	#

*1 Ще бъде изобразена същата буква като главна (или малка).

За да въведете символ или цифра

Бутоните за набиране могат да се използват за въвеждане символи. За да въведете символ, натиснете съответния бутон за набиране, и ако е необходимо, го натиснете последователно пак. За да въведете друг символ, който е към същия бутон, най-напред натиснете [►]

(**[F2]** бутон), за да придвижите курсора към следващата шпация.



За да редактирате /поправите грешка

Натиснете [◀] (бутон **[F1]**) или [►] (бутон **[F2]**), за да придвижите курсора към символа или цифрата, която искате да изтриете, после натиснете **[C]**. Въведете необходимите символи или цифри.



- Натиснете и задръжте **[C]**, за да изтриете всички символи или цифри.

Извикване на номер от указателя

Телефонните номера в могат да бъдат търсени чрез скролиране през списъка.



1. Натиснете  (бутон **[F3]**).
2. Натиснете **[▼]** или **[▲]** за да скролирате през телефонния бележник.
 - За да излезете от указателя, натиснете **[■]**.
3. Натиснете  (бутон **[F1]**) или .

За да търсите име по инициали

1. Натиснете  (бутон **[F3]**).
2. Натиснете бутон (от **[0]** до **[9]**, , или ) който отговаря на първата буква, която търсите (вж. таблицата за символи).

Пример: “LISA”

Натиснете **[5]** последователно, за да се покаже име с инициал “L”.

- Ако няма име, което да отговаря на избраната буква, ще се покаже следващата буква.
3. Натиснете **[▼]** или **[▲]** последователно, за да се покаже желанния номер.
 - За да излезете от бележника, натиснете **[■]**.
 - За да наберете показания номер, натиснете  (бутон **[F1]**) или .

За да търсите с бутона

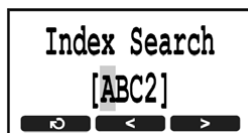

1. Натиснете  (бутон **[F3]**).
2. Натиснете  (бутон **[F3]**).





Пример: “SAM”

Натиснете **[▼]** пет пъти. Натиснете **[▶]** (бутон **[F3]**) три пъти.





3. Натиснете **[OK]**.

- Ако няма телефонен номер, който да съответства на избраната буква, ще се покаже следващия телефон.
4. Натиснете **[▼]** или **[▲]** последователно, за да се покаже всяко име с инициал “S”.
 - За да наберете показания номер, натиснете  (бутон **[F1]**) или .





Редактиране на телефонни номера в указателя

1. Потърсете телефона, който искате да редактирате.
2. Натиснете  (бутон **[F2]**).
3. Натиснете **[OK]** на "Edit".
4. Редактирайте името, ако е необходимо. Вж. таблицата за въвеждане на символи
5. Натиснете **[OK]**.
6. Редактирайте телефонния номер, ако е необходимо.
7. Натиснете **[OK]**.
 - За да редактирате други телефони, повторете стъпка 1.
8. Натиснете .

Изтриване на телефонни номера в указателя

1. Потърсете телефона, който искате да изтриете.
2. Натиснете  (бутон **[F2]**).
3. Натиснете  или  за да изберете "Erase".
4. Натиснете **[OK]**.
5. Натиснете **[OK]** (бутон **[F2]**).
 - В тази стъпка не можете да използвате бутона **[OK]**.
 - За да откажете изтриването, натиснете  (бутон **[F1]**).
 - За да изтриете други телефони, повторете от стъпка 1.
6. Натиснете .



Изтриване на всички телефонни номера в указателя

1. Натиснете  (бутон **[F3]**).
2. Натиснете  (бутон **[F2]**).
3. Натиснете **[OK]** на "Erase All".
 - Ще се покаже съобщение "Erase All?".
4. Натиснете **[OK]** (бутон **[F2]**).
 - В тази стъпка не можете да използвате бутона **[OK]**.
 - За да откажете изтриването, натиснете  (бутон **[F1]**).
5. Натиснете .

Функция верижно набиране

Тази функция дава възможност да набирате телефонни номера от указателя, докато говорите в текущ разговор.

Пример: работа с телефонна карта за външно обаждане

1. Наберете телефонен номер от указателя някой номер, например: 8000123456 (който би съответствал на картата и обсега ѝ).
 2. Когато ви бъде поискан, наберете цифрата на PIN кода на картата: 1234 (Calling card PIN).
 3. Когато ви бъде поискан, наберете от бележника телефонния номер, на който искате да се обадите: 5550123456.
1. По време на външно обаждане, натиснете  (бутон **[F3]**).
 2. На дисплея се показва желаня телефонен номер.
 3. Натиснете  (бутон **[F1]**).
 - Повторете от стъпка 1, за да наберете други номера.

Забележка:

- Когато запамятвяте номер, набран чрез карта и PIN на картата, като един запис в указателя, натиснете **【V】** за да добавите паузи след номера и PIN кода, както е необходимо.

- Ако имате импулсно набиране, трябва да натиснете **【V】** преди да натиснете **【☰】** (бутон **【F3】**) в стъпка 1 за да промените режима на набиране временно на тонален.

ИЗПОЛЗВАНЕ НА УСЛУГАТА ИДЕНТИФИКАЦИЯ НА ПОВИКВАНЕТО (Caller ID)

Това устройство е съвместимо с услугата Caller ID (идентификация на повикването). За да използвате функцията Caller ID, трябва да се абонирате за услугата Caller ID (идентификация на повикването) към вашия доставчик на телефонни услуги.

Функции на Caller ID

Когато се приема външно обаждане, на дисплея се показва телефонния номер на повикващия участник в разговора.

Телефонните номера на последните 50 различни повиквания ще бъдат въведени в списъка на повикванията, като това ви позволява да върнете пропуснати обаждания. Информацията за обажданията се запамятвя от най-скорошното обаждане към най-старото.

- Когато информацията за Caller ID (идентификация на повикването) се приема и съответства на телефонен номер, запаметен в телефонния указател, тогава запаметеното име ще се покаже на дисплея и ще се въведе в списъка за повикванията.
- Ако устройството не може да приеме информацията за повикването, на дисплея ще се покаже съобщение "Извън обхват" ("Out of Area"): това е повикване от район, в който не се предлага услугата Caller ID: "Частно обаждане" ("Private Caller"): повикващият номер е поискал да не се разпространява информация за номера.
- Ако устройството е свързано към PBX система, информацията за повикването може да не се приеме коректно. Консултирайте се с вашия PBX доставчик.
- Ако услугата за показване на името на дисплея е достъпна за вашия район, дисплея ще показва имената на повикващите телефонни номера. За повече информация се свържете с вашата телефонна компания.

Забележка:

- Моля, свържете се с вашия доставчик на телефонни услуги за подробности и относно достъпността на тази услуга във вашия район.

Списък на повикванията (Caller list)

Информацията за последните различни 50 повиквания ще бъде въведена в списъка за повикванията. Можете да използвате този списък, за да връщате пропуснатите обаждания.

- Информацията за обаждането включва телефоните номера, датата и времето на повикването, и броя на повикванията.

Пропуснати повиквания

Ако не е отговорено на някое обаждане, устройството третира обаждането като пропуснато обаждане. Броят на пропуснатите обаждания се показва на дисплея. Така можете да разберете кой се е обаждал, ако сте били навън.



Преглед на списъка с повикванията и връщане на пропуснати обаждания

1. Натиснете  (бутон **[F2]**), после натиснете **[OK]**.

ИЛИ натиснете **[▼]** или **[▲]** за да въведете списъка на обажданията.

2. Натиснете **[▼]**, за да можете да търсите от последните обаждания или натиснете **[▲]**, за да търсите от най-старите обаждания.

• За да излезете от списъка на повикванията, натиснете **[■]**.

3. Натиснете  (бутон **[F1]**) или .

Забележка:

- Няма да е възможно връщане на обаждането, ако информацията за обаждането не включва телефонен номер.
- В някои случаи може да пожелаете да редактирате номера преди да позвъните.

Символи, които се показват на дисплея

• Ако един и същ телефонен номер ви набира повече от веднъж, това ще се покаже заедно с номера ("x2" до "x9"). Ще бъдат запазени само датата и времето на последните повиквания.

• Показва се знака  близо до телефонни номера, които вече са били прегледани или на които е отговоряно.

Редактиране на телефонния номер на повикването, преди да се върне обаждането

Можете да редактирате телефонния номер в списъка с телефонните номера на повикванията.

1. Натиснете **[▼]** или **[▲]** за да влезете в списъка на повикванията.

2. Натиснете **[▼]** или **[▲]** последователно, за да се покаже желанния номер.

3. Натиснете  (бутон **[F2]**).

4. Добавете или изтрийте цифрите, ако е необходимо.

• За да добавите цифра, натиснете желанния номер.

• За да изтриете цифра, натиснете **[C]**.



5. Натиснете  (бутон **[F1]**) или , за да върнете обаждането.



Забележка:

- Редактираните телефонни номера няма да бъдат запазени в списъка с обажданията.

Запамятване на информация в телефонния указател

Телефонните номера в списъка на обажданията могат да бъдат запамятвани в телефонния указател.

1. Натиснете  или  за да влезете в списъка с обажданията.

2. Натиснете  или  последователно, за да покажете желаните телефон.

- За да редактирате номера, натиснете  (бутон **[F2]**), после редактирайте цифрата (вж. “Редактиране на телефонен номер от обаждане преди връщане на обаждането”, стъпка 4).

3. Натиснете **[OK]**.

- Ще се покаже съобщение “Enter Name”.

- Ако за обаждането има информация за името, тогава името и телефонния номер ще бъдат запазени. Пропуснете следващите стъпки и идете на стъпка 7.

4. Въведете името, ако е необходимо.

5. Натиснете **[OK]**. 6. Натиснете **[OK]**. 7. Натиснете , за да излезете.

Забележка:

- Ако информацията за повикването в списъка с повикванията не включва телефонен номер, тогава не можете да я запазите в бележника.

Изтриване на информацията за повикването

Изтриване на избран телефон

1. Натиснете  или  за да влезете в списъка с повикванията.

2. Натиснете  или  последователно, за да се покаже желаните телефон.



3. Натиснете **[C]**.

- За да изтриете други телефони, повторете стъпка 2.

- За да излезете от списъка с обажданията, натиснете .

Изтриване на всички телефони

Уверете се, че нямате пропуснати повиквания.

1. Натиснете  или  за да влезете списъка с повикванията.

2. Натиснете  (бутон **[F1]**).

- Ще се покаже съобщение “Erase All?”.

- За да откажете всичко, натиснете  (бутон **[F1]**).

3. Натиснете **[OK]** (бутон **[F2]**).

- Бутонът **[OK]** не може да бъде използван в тази стъпка.

ПРОГРАМИРАНЕ С ДИРЕКТНИ КОМАНДИ

Можете да програмирате функции, като използвате директни команди “direct commands” – Специални кодове, които задават командата директно на функцията, която искате да програмирате, и дават възможност да се изберат желаните настройки. Няма нужда да се скролира през подменютата на устройството.

Подробности за всяка функция могат да бъдат намерени на съответните страници.

Важно!

- Преди програмирането се уверете, че устройството не е било използвано.

1. Натиснете **[☰]** (бутон **[F2]**).

2. Натиснете **[#]**.

3. Въведете желанния код на функцията.

4. Въведете желанния код на настройките.

5. Натиснете **[OK]**.

6. Натиснете **[■]**, за да излезете от режима на програмиране.

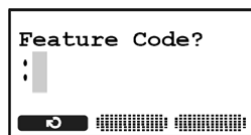

Забележки:

- Ако се чуе специфичен звук 5 пъти, значи сте въвели невалиден код. Въведете коректния код.
- Ако сгрешите кода или въведете погрешен код, натиснете **[C]**.
- За да напуснете режима на програмиране, натиснете **[■]** по всяко време.
- За да се върнете към предишното меню, натиснете **[↶]** (бутон **[F1]**).

Таблица на директните команди

Забележка:

- Настройките по подразбиране са означение със звездичка *.

Функция	Код за функцията	Код на настройките
Сила на звука на звъненето	[1] [6] [0]	[1]: Low [2]: Medium [3]: High* [0]: Off
Тон на звъненето	[1] [6] [1]	[1]–[3]: 1*–3
Контраст	[1] [4] [5]	[1]–[6]:
Тонове на бутоните	[1] [6] [5]	[1]: On* [0]: Off
Режим на набиране	[1] [2] [0]	[1]: Pulse [2]: Tone*
Recall интервал	[1] [2] [1]	[1]: 900 msec. [2]: 700 msec. [3]: 600 msec. [4]: 400 msec. [5]: 300 msec. [6]: 250 msec. [7]: 200 msec. [8]: 160 msec. [9]: 110 msec. [*]: 90 msec. [0]: 100 msec.* [†]: 80 msec.
Дължина на паузата	[1] [2] [3]	[1]: 3 sec.* [2]: 5 sec.
Избор на език	[1] [1] [0]	[1]: English* [2]: German [3]: Spanish [4]: French [5]: Italian [6]: Dutch [7]: Portuguese

ПРОГРАМИРАНЕ С ФУНКЦИОНАЛНИ КОМАНДИ

Можете да програмирате функции, използвайки функционалните клавиши (бутони) **[F1]**, **[F2]** и **[F3]**. Част от програмируемите функции е изложена по-долу.

Важно!

- Преди програмирането се уверете, че устройството не е било използвано.

1. За да започне програмирането, натиснете **[☐]** (бутон **[F2]**).

- Натиснете **[▼]** или **[▲]** за да скролирате през главното меню.

3. Натиснете **[OK]** за да изберете желаната опция от главното меню.

4. Натиснете **[▼]** или **[▲]** за да скролирате през подменюто.

5. Натиснете **[OK]** за да изберете желаното подменю.

6. Натиснете **[▼]** или **[▲]** последователно, за да изберете желаните настройки.

7. Натиснете **[OK]** за да запаметите новите настройки.

8. Натиснете **[■]** за да излезете от програмируемия режим.

Забележка:

- Настройките по подразбиране са означени със звездичка *.

Основно меню	Под меню	Опции
Списък на обажданията		
Настройки на звъненето	Звук на звъненето	Нисък, среден, висок*, изключен
	Външно звънене	Вид на тона 1*-3
Основни настройки	Контраст	Нива 1-6 (по подразбиране: 3)
	Тонове на бутоните	Вкл. *, Изкл.
	Режим на набиране	Импулсен, тонален*
	Recall интервал	900 msec., 700 msec., 600 msec. 400 msec., 300 msec., 250 msec. 200 msec., 160 msec., 110 msec. 100 msec. *, 90 msec., 80 msec.
	Дължина на паузата	3 sec. *, 5 sec.
	Избор на език	English*, German, Spanish, French, Italian, Dutch, Portuguese

По време на програмирането:

- За да излезете от режима на програмиране, натиснете **[■]** по всяко време.
- За да се върнете на предишното меню, натиснете **[↶]** (бутон **[F1]**).
- Символът **✓** е означение за текущи настройки.

НАСТРОЙКИ НА ЗВЪНЕНЕТО

Сила на звука на звъненето	Тон на звъненето
<p>Достъпни са 4 нива (високо/средно/ниско/без звук).</p> <p>1. Натиснете [☒] (бутон [F2]), после натиснете [#], [1], [6], [0].</p> <p>2. Натиснете от [1] до [3], или [0], за да изберете желаните настройки. [1]: ниско [2]: средно [3]: високо [0]: изкл.</p> <p>3. Натиснете [OK], после натиснете [■].</p>	<p>Можете да промените тона на звъненето, който се чува, когато се приема външно звънене. Зададени са три тона.</p> <p>1. Натиснете [☒] (бутон [F2]), после Натиснете [#], [1], [6], [1].</p> <p>2. Натиснете от [1] до [3] (вид на тона 1 до 3).</p> <p>3. Натиснете [OK], после натиснете [■].</p>

НАСТРОЙКИ НА ДИСПЛЕЯ

Контраст

Можете да регулирате контраста на дисплея на устройството. Достъпни са 6 нива.

1. Натиснете **[☰]** (бутон **[F2]**), после натиснете **[#]**, [1], [4], [5].
2. Натиснете от [1] до [6] (нива 1 до 6).
3. Натиснете **[OK]**, после натиснете **[■]**.

Език на дисплея

Можете да избирате между "English", "Deutsch", "Español", "FRANCAIS", "Italiano", "Nederlands", или "Português" като език на дисплея.

1. Натиснете **[☰]** (бутон **[F2]**), после натиснете **[#]**, [1], [1], [0].
2. Натиснете от [1] до [7] за да изберете желанния език.
[1]: English [2]: German [3]: Spanish [4]: French [5]: Italian
[0]: Dutch [7]: Portuguese
3. Натиснете **[OK]**, после натиснете **[■]**.

Забележка:

• Ако сте избрали език, който не можете да четете, натиснете **[☰]** (бутон **[F2]**) **[#]** [1] [1] [0] [1] **[OK]**, за да промените езика на дисплея на английски.

НАСТРОЙКИ НА ТЕЛЕФОНА

Recall интервал(Recall time)

Времето на повикване зависи от телефонната станция или хоста на PBX.

1. Натиснете **[☰]** (бутон **[F2]**), после натиснете **[#]**, [1], [2], [1].
2. Натиснете от [0] до [9], **[*]** или **[#]** за да изберете желаните настройки.
[1]: 900 msec. [2]: 700 msec. [3]: 600 msec.
[4]: 400 msec. [5]: 300 msec. [6]: 250 msec.
[7]: 200 msec. [8]: 160 msec. [9]: 110 msec.
[*]: 90 msec. [0]: 100 msec. [#]: 80 msec. (msec.=милисекунди)

3. Натиснете **[OK]**, после натиснете **[■]**.

Забележка:

• Ако устройството е свързано през PBX, PBX функциите (трансфер на обаждания, и др.) може да не работят коректно. Консултирайте се с вашия PBX доставчик за правилните настройки.

Дължина на паузата

Можете да изберете или “3 sec.” или “5 sec.” понеже дължината на паузата зависи от изискванията на вашия доставчик на услугата PBX.

1. Натиснете **[☰]** (бутон **[F2]**), после натиснете **[#]**, [1], [2], [3].
2. Натиснете **[1]** (3 sec.) или **[2]** (5 sec.).
3. Натиснете **[OK]**, после натиснете **[■]**.

ДРУГИ ФУНКЦИИ

Тонове на бутоните

Можете да избирате дали да се чуват или да не се чуват тонове при натискането на клавишите (бутоните). Функцията включва тонове за потвърждение и тонове при погрешно набиране.

1. Натиснете **[☰]** (бутон **[F2]**), после натиснете **[#]**, [1], [6], [5].
2. Натиснете **[OK]**, после натиснете **[■]**. [1] (On) или [0] (Off).
3. Натиснете **[OK]**, после натиснете **[■]**.

ЗАПИС НА РАЗГОВОР

Цялото време за запис е около 120 минути. Могат да бъдат записани максимум 64 записа.
● Ако 64 телефона са били записани, тогава паметта за разговорите ще се препълни, ако цялото време за запис е по-малко от 120 минути.

1. Натиснете **[●]** (бутон **[F1]**), по време на разговора.
 - Когато записването е започнало, оставащото време за запис ще бъде показано в минути за около 3 секунди. Ще се появи съобщение “-Recording-” по време на записа.
 - Ако оставащото време за запис е по-малко от 6 минути, индикатора **IN USE** ще примигва бавно в златисто и зелено и оставащото време ще бъде показано както е описано по-долу:

Оставащо време	Дисплей
по-малко от 6 минути	Остават: 5 Min
по-малко от 5 минути	Остават: 4 Min
по-малко от 4 минути	Остават: 3 Min
по-малко от 3 минути	Остават: 2 Min
по-малко от 2 минути	Остават: 1 Min
по-малко от 1 minute* ¹	Остават: 0 Min

*1 Когато записването стартира, оставащото време за запис ще се покаже в секунди за около 3 секунди.

- Ако функцията за изключване на звука е включена, индикаторите **IN USE** светят в червено.

2. За да спрете записа, натиснете **[■]**.

- Ако паметта се препълни, ще се появи съобщение “**Memory Full**”. За запис на допълнителни разговори, изтрийте ненужните разговори.

Работа с аудио изхода AUDIO OUT

• Разговорите се насочват през **AUDIO OUT** конектор. Това дава възможност да се свързват допълнителни устройства за записване (касетен рекордер, компютър, и др.) и да се записват разговори без да се използва паметта на устройството.

• Записаните разговори се насочват през **AUDIO OUT** конектор по време на възпроизвеждане.

• Свържете “**AUX IN**” или “**LINE IN**” конектор на записващото устройство през опционален аудио кабел с 3.5mm моно жак.

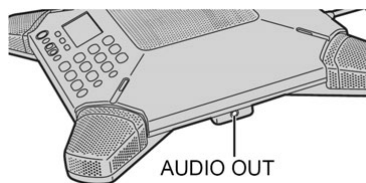

Забележка:

- Когато записвате вашия двустранен телефонен разговор, трябва да уведомите другия участник в разговора, че разговора се записва..

За потребителите на услугата Call Waiting

- Ако решите да приемете обаждане по време на запис, направете следното, за да отговорите на второто обаждане:

– Ако не желаете да записвате второто обаждане, натиснете **[■]**, после натиснете **[R]**.

– Ако желаете да записвате второто обаждане, натиснете **[R]**. Устройството продължава записването.

ВЪЗПРОИЗВЕЖДАНЕ НА ЗАПИСАН РАЗГОВОР

Когато разговорите са били записвани, се показва съобщение “**☎**” и общия брой на записаните разговори, докато устройството е в standby режим.

Натиснете **[●]** (бутон **[F1]**).

- Устройството ще възпроизвежда новозаписаните разговори.

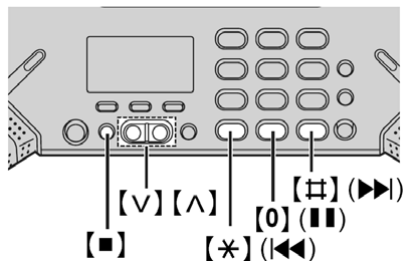

- Когато няма нови записани разговори, устройството ще възпроизвежда всички записани разговори.
- Ако устройството няма записани разговори, дисплея ще покаже съобщение “No Messages”, и устройството ще се върне в режим standby.



Забележка:

- Номерирането на текущия разговор (например, “#1”) се показва по време на възпроизвеждане.

Регулиране на силата на звука на говорителите

Достъпни са 8 нива (от високо към ниско). Натиснете [▼] или [▲] последователно по време на възпроизвеждане. Ще се покаже съобщение “Receiver Volume”.

Key	Command
[▶▶] (F3)	<p>Промяна на скоростта на бързо превъртане назад (4 или 6 пъти x нормалната скорост), всеки път, когато натиснете [▶▶].</p> <ul style="list-style-type: none"> • Ако е натиснат бутон [▶] (F2) по време на бързото превъртане, възпроизвеждането ще бъде на нормална скорост. • Избраната скорост ще се покаже светеща на дисплея (“x4” или “x60”).
[◀◀] (F1)	<p>Променете скоростта на превъртане (4 пъти или 6 пъти x нормалната скорост), всеки път, когато натиснете [◀◀].</p> <ul style="list-style-type: none"> • Ако е натиснат бутон [▶] (F2) по време на бързото превъртане, възпроизвеждането ще бъде с нормална скорост. • Избраната скорост ще се покаже светеща на дисплея (“x4” или “x60”).
[*] [◀◀]	<p>Повторение на разговора</p> <ul style="list-style-type: none"> • Ако е натиснат бутон [*] [◀◀] в първите 2 секунди, тогава ще се възпроизвежда предишния разговор. • Ако е натиснат бутон [*] [◀◀] по време на възпроизвеждането на първият разговор, тогава първият разговор ще бъде повторен.
[#] [▶▶]	<p>Пропускане на разговора</p>
[0] []	<p>Пауза на възпроизвеждането</p> <ul style="list-style-type: none"> • За да възстановите възпроизвеждането, натиснете [▶] (бутон F2). • За да спрете изцяло възпроизвеждането, натиснете [■].
[■]	<p>Спира възпроизвеждането.</p>

Изтриване на определени съобщения

1. Натиснете [X] (бутон F2) докато слушате разговора, който искате да изтриете.
 2. Натиснете [OK] (бутон F3) на “Erase One”.
- Бутонът на устройството [OK] не може да бъде използван в тази стъпка.

- Дисплеят показва съобщение “Erased”, после ще започне да се възпроизвежда следващия запис.

Изтриване на всички съобщения

1. Натиснете **[X]** (бутон **[F2]**) по време на прослушването на разговора.
 2. Натиснете **[V]** или **[A]** за да изберете “Erase All”.
 3. Натиснете **[OK]** (бутон **[F3]**).
- Бутонът на устройството **[OK]** не може да бъде използван в тази стъпка.
 - Дисплеят показва “Erase All”.

СЪОБЩЕНИЯ

Ще се покаже едно от следните съобщения в условията, показани по-долу:

Съобщения на дисплея	Причина & решение
Бележникът е пълен (Phonebook Full)	<ul style="list-style-type: none"> Няма памет за записване на нови записи в бележника. Изтрийте ненужните записи
Няма записи (No Entries)	<ul style="list-style-type: none"> Вашият бележник, списък за набиране на телефони или списък с повиквания е празен..
Паметта е препълнена (Memory Full)	<ul style="list-style-type: none"> Паметта за запис на разговори е празна. Изтрийте ненужните записи.











РЕШАВАНЕ НА ПРОБЛЕМИ

Употреба

Проблем	Причина & решение
Устройството не работи.	<ul style="list-style-type: none"> Проверете свързванията. Изключете променливо токовия AC адаптер или интерфейсия кабел, за да дадете reset на устройството (да го върнете към начални настройки). Свържете отново адаптера или интерфейсия кабел и опитайте отново.
Не се чува тона за набиране на телефонен номер.	<ul style="list-style-type: none"> Уверете се, че телефонния кабел е свързан. Изключете устройството от телефонната линия и свържете добре познат или стар телефон. Ако стария телефон работи, се свържете с оторизирано сервизно лице за поправка на устройството. Ако работещият телефон не работи коректно, се свържете с вашата телефонна компания.

Разговор/отговаряне на обаждане

Проблем	Причина & решение
Чува се шум по време на обаждане.	<ul style="list-style-type: none"> Ако устройството ви е свързано към телефонна линия с DSL услуга, ние ви препоръчваме да свържете филтър за шум между устройството и телефонната мрежа. Свържете се с вашия DSL доставчик за детайли. Ако вашето устройство е близо до шумно оборудване кати например компютри или вентилатори, може да не е възможно да чувате лесно гласа на другия участник в разговора. Изключете оборудването и от двете страни на разговора.
В разговора има къси паузи тишина, ехо или гласове.	<ul style="list-style-type: none"> В началото на обаждането двамата участници говорят последователно. По този начин устройството се адаптира към средата и двамата участници разговарят ефективно. Не премествайте устройството, докато е в употреба.. Дръжте ръцете си далеч от устройството по време на обаждания. Дръжте файлове, чаши за кафе, кани за кафе и др. далеч от устройството. Телефонът на другият участник не би трябвало да е пълен дуплекс.

	<p>За по-добро качество на звука, другия участник би трябвало да използва телефон със слушалка или говорител с пълен дуплекс..</p> <ul style="list-style-type: none"> ● Използвайте устройството в тихо помещение.
Гласът на другият участник е заглушен или звука е сякаш идва от дълбоко.	<ul style="list-style-type: none"> ● Говорете по-близо до устройството. ● Ако помещението има остъклени прозорци, се препоръчва да поставите завесите отпред или да свалите щорите.
Не мога да позвъня на друг телефон.	<ul style="list-style-type: none"> ● Режимът на набиране вероятно е зададен некоректно. Задайте режима на набиране така, че да съответства на вида на телефонната услуга, която имате (тонална или импулсна).
Не мога да набера отново чрез натискане на  .	<ul style="list-style-type: none"> ● Ако последния номер, който е набран, е по-дълъг от 48 цифри, тогава номера няма да бъде набран коректно. ● Ако натиснете  след като сте въвели телефонния номер, този бутон функционира като  бутон. За да наберете отново, натиснете , после натиснете , или натиснете , изберете желаните телефонен номер с натискане на  или , после натиснете  или  (бутон [F3]).

Настройки за програмиране

Проблем	Причина & решение
Не може да се програмира.	<ul style="list-style-type: none"> ● Не правете пауза, по-дълга от 1 минута по време на програмирането.
По време на програмирането устройството започва да звъни.	<ul style="list-style-type: none"> ● Приема се обаждане. Отговорете на обаждането и започнете отново от началото, след като свърши разговора..

Телефонен указател

Проблем	Причина & решение
Не мога да запамята телефонен номер в указателя.	<ul style="list-style-type: none"> ● Не можете да запаметите номер в указателя, понеже устройството е в режим на звуково възпроизвеждане или слушате записани разговори. ● Не давайте пауза по-голяма от минута по време на записване на телефонен номер.
Докато запамятвате телефонен номер в указателя, устройството започва да звъни.	<ul style="list-style-type: none"> ● Приема се обаждане. Отговорете на обаждането и започнете отново от начало, след като приключите с разговора..

Полезна информация

Проблем	Причина & решение
Дисплеят не показва бележника по време на търсене.	<ul style="list-style-type: none">● Устройството автоматично излиза от режима след около 1 минута без активност.

Идентификация на повкването

Проблем	Причина & решение
Устройството не показва телефонния номер на обаждането.	<ul style="list-style-type: none">● Не сте се абонирали за услугата Caller ID. Свържете се с вашия доставчик на телефонни услуги за абонамент.● Ако устройството е свързано към допълнителен телефонно оборудване, като например Caller ID box или безжичен телефонен конектор, тогава изключете устройството от оборудването и го включете към контакт на стената.● Ако устройството е свързано към телефонна линия с DSL услуга, се препоръчва да се монтира филтър за шум между устройството и телефонната мрежа. Свържете се с вашия DSL доставчик за подробности.● Друго телефонно оборудване може да оредизвика интерференция с това устройство. Изключете другото оборудване и опитайте отново.● Участникът, който се обажда, е поискал да не се разпространява информация за него.● Ако устройството е свързано към PBX система, информацията за обаждането може да не бъде приета коректно. Консултирайте се с вашия PBX доставчик.

Прекъсване на захранването

Проблем	Причина & решение
Устройството не функционира..	<ul style="list-style-type: none">● Този продукт не е конструиран да осъществява обаждания в случай на изключване на захранването.

СПЕЦИФИКАЦИИ

<p>Микрофон-говорител:</p> <p>Работна среда: 5 °C – 40 °C</p> <p>Размери: приблизително височина 64 mm x ширина 279 mm x дължина 279 mm</p> <p>Тегло: приблизително 970 g</p> <p>Аудио изход: Обикновен: приблизително -3 dBm (at 10 kΩ), 0.03 mW Максимум: приблизително 0 dBm (at 10 kΩ), 0.06 mW \varnothing 3.5 mm моно мини-жак</p>	<p>Консумация на мощност: Режим Standby: приблизително 4.0 W Максимум: приблизително 7.0 W</p> <p>Захранване: AC адаптер (PQLV206E: 220 – 240 V AC, 50/60 Hz) (PQLV206CE: 100 – 240 V AC, 50/60 Hz)</p> <p>Интерфейсна кутия</p> <p>Размери: приблизително височина 32 mm x ширина 67 mm x дължина 76 mm</p> <p>Тегло: приблизително. 60 g</p>
--	---

Забележка:

- Дизайнът и спецификациите могат да бъдат променени без предупреждение.
- Илюстрациите в тези инструкции могат леко да се различават от оригиналния продукт.

Panasonic Communications Co., Ltd.

1-62, 4-chome, Minoshima, Hakata-ku, Fukuoka 812-8531, Japan